

## ЗАЩИТА ИНТЕЛЛЕКТУАЛЬНОЙ СОБСТВЕННОСТИ

Настоящий документ является интеллектуальной собственностью ООО «СПЕЦИАЛЬНЫЕ СИСТЕМЫ И ТЕХНОЛОГИИ».

Любое полное или частичное использование, тиражирование или воспроизведение информации, содержащейся в настоящем документе, без письменного разрешения собственника запрещено.

ООО «Специальные системы и технологии» следит за соблюдением авторских и иных прав, нарушение которых преследуется по закону.

### **ИЗГОТОВИТЕЛЬ: ООО «Специальные системы и технологии»**

141008, Россия, Московская область, г. Мытищи,  
Проектируемый пр-д 5274, стр. 7, тел./факс: (495) 728-80-80  
[www.sst.ru](http://www.sst.ru)



# ТЕПЛЫЙ ПОЛ НА ОСНОВЕ СЕКЦИЙ НАГРЕВАТЕЛЬНЫХ КАБЕЛЬНЫХ «Warmstad» WSS

## ИНСТРУКЦИЯ ПО УСТАНОВКЕ И ЭКСПЛУАТАЦИИ

КПР.00064.01ИУЭ



РОСС.RU.AB87.B03547



C-RU.ПБ37.В.01209

## СОДЕРЖАНИЕ

1. Назначение .....	3
2. Комплект поставки .....	3
2.1. Нагревательная секция .....	4
2.2. Монтажная лента .....	6
2.3. Монтажная трубка .....	6
2.4. Теплоизоляция .....	6
3. Перед монтажом .....	7
4. Монтаж .....	11
5. Первое включение системы .....	16
6. Правила эксплуатации .....	16
7. Безопасность .....	17
8. Технические характеристики .....	18
9. Рекомендации по выбору нагревательных секций .....	19
10. Гарантийные обязательства .....	20
11. План помещения .....	21
12. Гарантийный сертификат .....	22

## ВНИМАНИЕ!

Перед началом монтажа, внимательно ознакомьтесь с инструкцией.  
Соблюдение правил монтажа гарантирует безотказную и эффективную работу системы обогрева в течение всего срока службы.

Монтаж секции нагревательной и подключение терморегулятора должен производить квалифицированный специалист.

Мы рекомендуем воспользоваться услугами наших сервисных центров (контакты на сайте [www.sst.ru](http://www.sst.ru)).

## 12. ГАРАНТИЙНЫЙ СЕРТИФИКАТ

Секция нагревательная кабельная WSS используется  
для КОМФОРТНОГО/ОСНОВНОГО обогрева \_\_\_\_\_  
(ненужное зачеркнуть) (тип помещения)

общей площадью \_\_\_\_\_ кв.м

предполагаемая площадь установки \_\_\_\_\_ кв.м

Секция нагревательная \_\_\_\_\_  
(марка)

Дата продажи \_\_\_\_\_ 20 \_\_\_\_ г. Продавец \_\_\_\_\_  
(подпись)

Штамп магазина

Покупатель \_\_\_\_\_  
(подпись)

Установку секции произвел \_\_\_\_\_  
(подпись)

Дата \_\_\_\_\_ 20 \_\_\_\_ г.

План помещения прилагается.

## УВАЖАЕМЫЙ ПОКУПАТЕЛЬ!

Благодарим Вас за приобретение теплых полов «Warmstad» на основе секций нагревательных кабельных WSS!

### 1. НАЗНАЧЕНИЕ

Электрический теплый пол «Warmstad» WSS применяется:

- для обеспечения комфортной температуры поверхности пола;
- для основного обогрева помещений (в качестве единственного источника тепла или дополнительного отопления).

### 2. КОМПЛЕКТ ПОСТАВКИ\*

Состав «Warmstad» WSS секций нагревательных кабельных в комплекте:

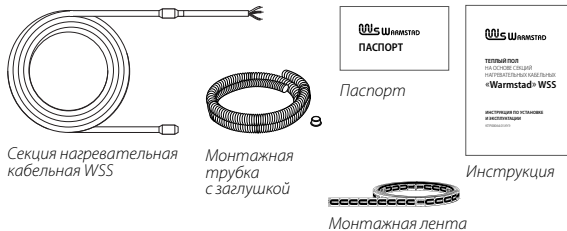

\* Дополнительно к комплекту подбирается терморегулятор и теплоизоляция (не входят в комплект поставки).

## 2.1. Нагревательная секция

Секция нагревательная кабельная является нагревательным элементом системы обогрева «теплый пол».

Технические характеристики секций приведены в п. 8, таблица 2.

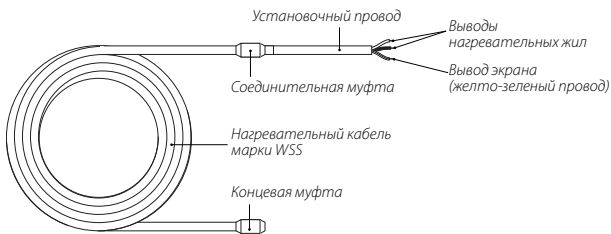

Конструкция двухжильной секции нагревательной кабельной WSS

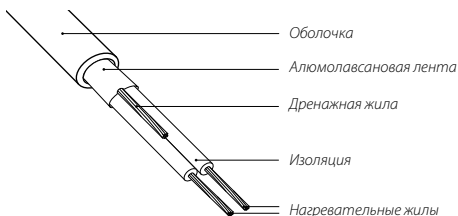

Конструкция двухжильного кабеля нагревательного WSS

### ВАЖНО!

- Система «теплый пол», предназначенная для основного обогрева, должна занимать не менее 70 % от общей площади помещения. Высота потолков должна быть не более 4 м.
- Не используйте одну нагревательную секцию для обогрева двух помещений.

## 11. ПЛАН ПОМЕЩЕНИЯ

План помещения с указанием расположения терморегулятора, датчика температуры пола, нагревательной секции, соединительных и концевых муфт.

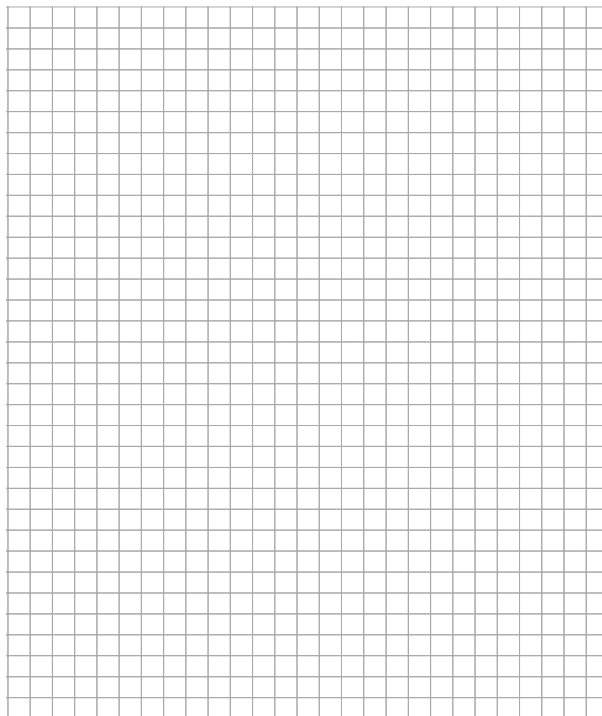

Сопротивление секции ..... Ом

Сопротивление датчика ..... Ом

## 10. ГАРАНТИЙНЫЕ ОБЯЗАТЕЛЬСТВА

Срок службы секций нагревательных составляет не менее 25 лет (согласно ТУ 3558-112-33006874-2011) при условии соблюдения указаний п. 3 «Паспорта» и п. 3-7 настоящей «Инструкции по установке и эксплуатации».

Изготовитель гарантирует работу нагревательной секции WSS в течение срока, определяемого гарантийными обязательствами, приведенными в приложенном к ней паспорте.

Предприятие-изготовитель обязуется выполнить гарантийный ремонт нагревательной секции в случае выполнения всех требований по установке и эксплуатации, по предъявлении заполненного Гарантийного сертификата и Плана помещения с указанием расположения терморегулятора, нагревательной секции, соединительных и концевых муфт и датчика температуры пола. Гарантийному ремонту не подлежат изделия с дефектами, возникшими в результате механических повреждений или неправильного подключения и эксплуатации нагревательной секции.

### ИЗГОТОВИТЕЛЬ: ООО «Специальные системы и технологии»

141008, Россия, Московская область, г. Мытищи,  
Проектируемый пр-д 5274, стр. 7, тел./факс: (495) 728-80-80

### ГАРАНТИЙНАЯ СЛУЖБА:

141008, Россия, Московская область, г. Мытищи, Проектируемый пр-д 5274, стр. 7, тел./факс: (495) 728-80-80, [garant@sst.ru](mailto:garant@sst.ru)

Адреса и телефоны сервисных центров в других регионах уточняйте на сайте [www.sst.ru](http://www.sst.ru)



Перед тем, как начать установку, еще раз убедитесь, что марка нагревательной секции и обогреваемая площадь соответствуют необходимому типу обогрева. Удельная мощность обогрева должна составлять 110–130 Вт/м<sup>2</sup> для комфортного обогрева пола, и 130–150 Вт/м<sup>2</sup> – для основного обогрева помещения.



Схема подключения двухжильной нагревательной секции WSS

Для производства секций «Warmstad» WSS используются двухжильные нагревательные секции.

При подключении секций обратите внимание на цвета изоляции жил установочных проводов, где желто-зеленый провод – заземление, белый, синий – фаза и нуль.

Для терморегуляторов ГК «ССТ» датчик температуры подключается к клеммам 1 и 2; напряжение питания (переменное 220 В) подается на клеммы 5 и 6, причем фаза (определяемая индикатором) – на клемму 6, а нуль – на клемму 5; выводы нагревательной секции подключаются к терморегуляторам следующим образом:

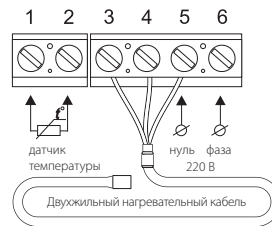
- Жила в изоляции белого цвета подключается к клемме 3.
- Жила в изоляции синего цвета подключается к клемме 4.

### ВАЖНО!

Подробные схемы подключения нагревательных секций к сети (220 В) приведены в инструкциях по установке терморегуляторов.

## 2.2. Монтажная лента

Лента служит для крепления нагревательной секции к полу.



## 2.3. Монтажная трубка

Гофрированная пластмассовая трубка  $d=16$  мм и концевая заглушка предназначены для установки датчика температуры пола и выполняют для него защитную функцию.

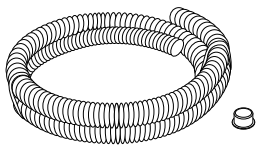

## 2.4. Теплоизоляция

Для увеличения теплоотдачи нагревательных секций и снижения теплотерь, рекомендуем использовать теплоизоляцию. Тип и толщина теплоизоляции зависят от параметров помещения и выбранного варианта обогрева (см. п. 1). Теплоизоляционный материал должен обладать низкой теплопроводностью, не более  $0,05 \text{ Вт/м} \cdot ^\circ\text{C}$ .

Если теплый пол «Warmstad» WSS используется как основная система отопления, мы рекомендуем использовать твердые сорта пенополистирола (ППС) толщиной от 30 мм, покрытые слоем алюминиевой фольги толщиной от 0,3 мм с полимерным защитным слоем.

Для комфортной системы отопления допустимо использовать теплоизоляцию на основе вспененных материалов (например, фольгопена), толщиной 3–10 мм. Мы рекомендуем использовать фольгированную теплоизоляцию, защищенную полимерным слоем для увеличения срока службы теплых полов.

## 9. РЕКОМЕНДАЦИИ ПО ВЫБОРУ НАГРЕВАТЕЛЬНЫХ СЕКЦИЙ

Таблица 3.

Марка секции	Основное отопление (130-150 Вт/м <sup>2</sup> )		Комфортное отопление (110-120 Вт/м <sup>2</sup> )	
	Рекомендованная площадь обогрева, м <sup>2</sup>	Рекомендованный шаг укладки, см	Рекомендованная площадь обогрева, м <sup>2</sup>	Рекомендованный шаг укладки, см
WSS-110	0,8-0,7	14,1-12,2	1,0-0,9	16,7-15,3
WSS-150	1,2-1,0	13,6-11,8	1,4-1,3	16,0-14,7
WSS-210	1,6-1,4	14,0-12,2	1,9-1,8	16,6-15,2
WSS-250	1,9-1,7	14,2-12,3	2,3-2,1	16,8-15,4
WSS-360	2,8-2,4	15,4-13,3	3,3-3,0	18,2-16,7
WSS-450	3,5-3,0	13,8-12,0	4,1-3,8	16,4-15,0
WSS-530	4,1-3,5	12,7-11,0	4,8-4,4	15,1-13,8
WSS-665	5,1-4,4	12,2-10,6	6,0-5,5	14,4-13,2
WSS-920	7,1-6,1	12,4-10,8	8,4-7,7	14,7-13,5
WSS-1115	8,6-7,4	12,3-10,6	10,1-9,3	14,5-13,3
WSS-1375	10,6-9,2	12,6-10,9	12,5-11,5	14,9-13,6
WSS-1610	12,4-10,7	12,1-10,5	14,6-13,4	14,3-13,2
WSS-2050	15,8-13,7	13,7-11,9	18,6-17,1	16,2-14,9
WSS-2270	17,5-15,1	13,9-12,0	20,6-18,9	16,4-15,0
WSS-2680	20,6-17,9	14,7-12,8	24,4-22,3	17,4-16,0

7.10. Запрещается подвергать каким-либо механическим воздействиям поверхность пола, под которой установлены нагревательные секции.

7.11. При нарушении какого-либо из перечисленных требований изготовитель снимает с себя гарантийные обязательства.

## 8. ТЕХНИЧЕСКИЕ ХАРАКТЕРИСТИКИ

Таблица 2.

Марка секции	Мощность, Вт	Длина нагревательного кабеля, м	Рабочий ток, А	Сопротивление секции, Ом
WSS-110	110	6,0	0,5	399,5-462,7
WSS-150	150	8,5	0,7	318,1-368,4
WSS-210	210	11,5	1,0	215,1-249,3
WSS-250	250	13,5	1,1	181,9-210,6
WSS-360	360	18,0	1,6	122,0-141,5
WSS-450	450	25,0	2,0	94,5-109,5
WSS-530	530	32,0	2,4	80,6-93,4
WSS-665	665	42,0	3,0	63,0-73,9
WSS-920	920	57,0	4,2	46,7-54,7
WSS-1115	1115	70,0	5,1	35,2-40,8
WSS-1375	1375	84,0	6,3	29,0-33,6
WSS-1610	1610	102,0	7,3	24,5-28,3
WSS-2050	2050	115,0	9,3	19,5-22,5
WSS-2270	2270	126,0	10,3	17,6-20,4
WSS-2680	2680	140,0	12,2	14,9-17,3

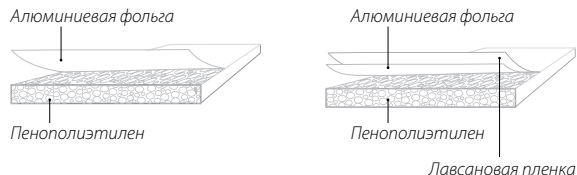

Следует использовать теплоизоляцию во всех случаях, если пол расположен близко к грунту или в цокольном этаже.

Для подвалов, гаражей и других помещений, в которых пол непосредственно соприкасается с грунтом, мы советуем использовать жесткие пенопластовые или минераловатные плиты толщиной 30 мм и более.

## 3. ПЕРЕД МОНТАЖОМ

### 3.1. Проверьте, позволяют ли возможности электропроводки осуществить подключение системы «теплый пол».

Для этого суммируйте мощности всех приборов, которые могут быть подключены к сети. Параметры стандартных электропроводок согласно ПУЭ (Правила Устройства Электроустановок) приведены в таблице 1.

Таблица 1.

Материал проводников	Сечение, мм <sup>2</sup>	Ток нагрузки (max), А	Суммарная мощность нагрузки (max), кВт
Медь	2 × 1,0	16	3,5
	2 × 1,5	19	4,1
	2 × 2,5	27	5,9
Алюминий	2 × 2,5	20	4,4
	2 × 4,0	28	6,1

Когда теплые полы монтируются во влажных помещениях (ванные комнаты, сауны, бассейны), экран нагревательной секции должен быть подсоединен к заземляющему проводнику питающей сети, с которой, в свою очередь, должны быть объединены все доступные металлические части, такие как: металлические душевые поддоны, металлические каркасы душевых кабин и т.п.

Выберите место расположения терморегулятора. Он устанавливается на стене в наиболее удобном месте так, чтобы не мешать расстановке мебели.

Терморегуляторы, управляющие обогревом помещений с повышенной влажностью (ванные комнаты, туалеты, сауны, бассейны) должны быть установлены вне таких помещений.

### **3.2. Проверьте допустимый ток предохранительных устройств (автоматов).**

Нагревательные секции мощностью более 2 кВт рекомендуется подключать через специальную проводку и отдельный автомат.

### **3.3. Сделайте план раскладки нагревательной секции.**

- a. Определите обогреваемую площадь. Отступите от стен и мебели по 5 см.
- b. Рассчитайте шаг укладки секции:  $\text{Шаг укладки (см)} = (100 \times S) / L$ ,  $S$  – обогреваемая площадь,  $\text{м}^2$ ;  $L$  – длина нагревательной секции,  $\text{м}$  (п. 8, таблица 2). Допустимое отклонение от расчетного шага при укладке нагревательной секции +1 см. Минимальное расстояние, на которое допустимо локальное сближение (на длине не более 0,5 м) витков кабеля равно 80 мм. Рекомендации по выбору нагревательных секций приведены в таблице 3.
- c. Определите место установки терморегулятора. Терморегулятор должен располагаться вне помещений с высокой влажностью. Стандартная высота установки – 0,8 м от уровня напольного покрытия. Рекомендуется выбрать месторасположение терморегулятора с учетом того, чтобы обеспечить к нему простой доступ для изменения уровня температуры или настройки программы.

6.5. При длительном отсутствии людей в помещении рекомендуется отключить систему от сети.

6.6. При эксплуатации системы «теплый пол» в качестве основного обогрева, рекомендуется на время длительного отсутствия в помещении установить минимальный уровень обогрева.

## **7. БЕЗОПАСНОСТЬ**

7.1. Запрещается вносить какие-либо изменения в конструкцию нагревательных секций, полученных от изготовителя.

7.2. Запрещается самостоятельно вносить какие-либо изменения в конструкцию терморегулятора.

7.3. Запрещается, даже одновременно, включать в электрическую сеть нагревательные секции, свернутые в бухту.

7.4. Запрещается включать нагревательные секции в электрическую сеть, напряжение в которой не соответствует рабочему напряжению, указанному в паспорте на секцию, на маркировке или упаковке.

7.5. Запрещается выполнять работы по установке и ремонту терморегулятора, не отключив напряжение питания.

7.6. Подключение системы «теплых полов» должен производить квалифицированный электрик.

7.7. В процессе монтажа нагревательная секция не должна подвергаться воздействию масла, смазки и других подобных веществ.

7.8. Во избежание механического повреждения нагревательной секции монтаж следует осуществлять в обуви с мягкой пружинистой подошвой либо укрывать поверхность с разложенной на ней нагревательной секцией листами фанеры или какими-либо другими материалами, препятствующими механическому воздействию на нагревательную секцию при ходьбе по ней.

7.9. Запрещается использовать нагревательные секции без стяжки, толщина которой должна соответствовать п. 4.11, полностью закрывающей нагревательный кабель.



## 5. ПЕРВОЕ ВКЛЮЧЕНИЕ СИСТЕМЫ

Включать систему «теплый пол» можно после полного затвердевания цементно-песчаной стяжки во избежание появления в ней трещин. Согласно СНиП (Строительные Нормы и Правила) срок полного затвердевания – 28 дней. Вы можете уточнить данный параметр в технических характеристиках на упаковке сухой смеси.

Включите терморегулятор и установите желаемую температуру пола, следуя указаниям паспорта терморегулятора.

В дальнейшем система будет работать в режиме, заданном терморегулятором, в зависимости от его типа и набора функций. Например, модели терморегуляторов с функцией программирования позволяют задать особый режим на каждый день недели.

### ВАЖНО!

**При первом включении на достижение указанной температуры может потребоваться от 6 до 48 часов в зависимости от параметров помещения.**

## 6. ПРАВИЛА ЭКСПЛУАТАЦИИ

- 6.1. Все работы по диагностике и ремонту нагревательных секций и терморегуляторов производите при отключенном питании.
- 6.2. На полу, под которым установлена система «теплый пол», не должны располагаться ковры, любые другие покрытия и предметы, препятствующие теплоотдаче, во избежание перегрева кабеля.
- 6.3. Поверхность пола с установленным обогревом не должна подвергаться механическим воздействиям во избежание повреждения нагревательной секции и датчика температуры.
- 6.4. При обнаружении неисправности, сбоя в работе терморегулятора необходимо немедленно обратиться в ближайший сервисный центр или по телефону горячей линии (495) 728-80-80.

### ВАЖНО!

**Нагревательная секция должна подключаться через Устройство Защитного Отключения (УЗО), номинальный ток срабатывания которого не превышает 30 мА.**

### ПРИМЕР:

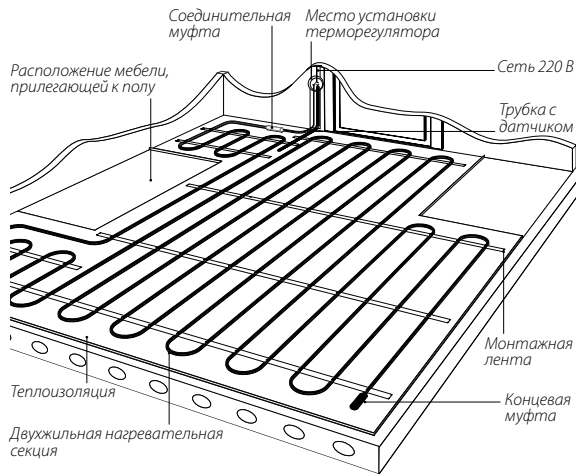

- d. Начертите схему раскладки нагревательной секции (п. 11), отметьте место установки терморегулятора, датчика температуры пола, соединительной и концевой муфт. Установочный провод нагревательной секции должен быть подведен к терморегулятору. Соединительная и концевая муфты нагревательной секции должны находиться в полу. Нагревательная секция должна располагаться на расстоянии не менее 10 см от других нагревательных приборов.

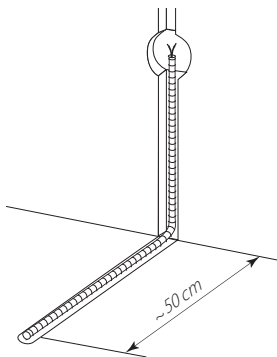

Датчик температуры пола устанавливается в монтажной трубке, в полу, на расстоянии 50 см от стены, на которой расположен терморегулятор. Трубка с датчиком внутри должна располагаться на равном расстоянии между витками кабеля для наиболее точного измерения температуры.

### 3.4. Подготовьте основание пола.

Поверхность пола, на которую устанавливается «теплый пол», должна быть ровной, чистой и грунтованной.

При наличии термокомпенсационных швов на площади обогрева, необходимо планировать схему раскладки таким образом, чтобы кабель не пересекал швы. Если невозможно избежать пересечения кабеля и термокомпенсационных швов – обратитесь за консультацией в ближайший сервисный центр или по телефону горячей линии.

В случае организации системы «теплый пол» на деревянном полу: надежно закрепите доски пола, накройте водостойкой фанерой (ГВЛ или аналогичным материалом) толщиной 18 мм и прикрепите винтами, чтобы обеспечить надежное, устойчивое основание. Укладка фанеры на балках или лагах не рекомендуется, т.к. не обеспечит механической прочности. Важно обеспечить прочное основание, чтобы предотвратить возникновение трещин в слое раствора или клеевой смеси, острые края которых могут повредить нагревательный кабель.



Схема укладки под ламинат, линолеум или ковровин

4.14. В случае применения теплых полов на основе нагревательных секций в «холодных помещениях», таких как помещения на первом этаже, схема укладки нагревательной секции будет следующей:



Схема укладки под керамическую плитку в холодных помещениях

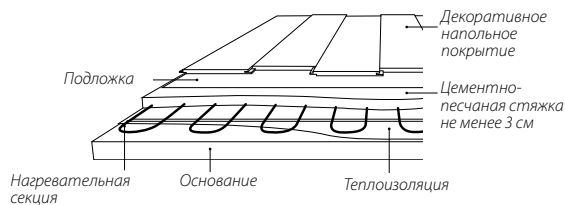

Схема укладки под ламинат, линолеум или ковровин в холодных помещениях

- d. Убедитесь, что секция нагревается (в течение 1–2 минут).
- e. Выключите терморегулятор.
- f. Отключите напряжение.

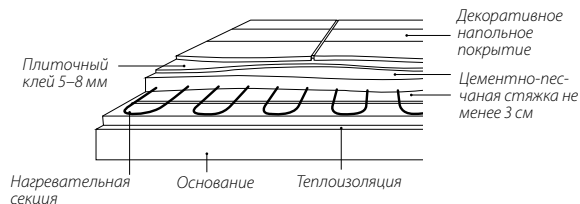
4.11. Уложите цементно-песчаную стяжку.

Для приготовления раствора следуйте инструкции, прилагаемой к смеси. Толщина цементно-песчаной стяжки, укладываемой поверх нагревательной секции, должна составлять: для комфортного обогрева 3–5 см; для основного обогрева – не менее 5 см. Для укрепления стяжки рекомендуется использовать полимерные армирующие сетки. Стяжка не должна иметь трещин.

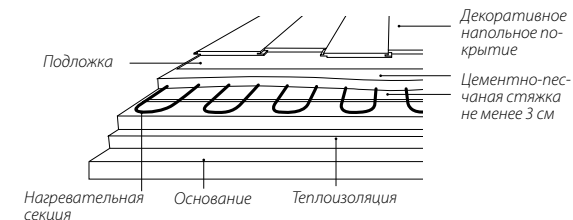
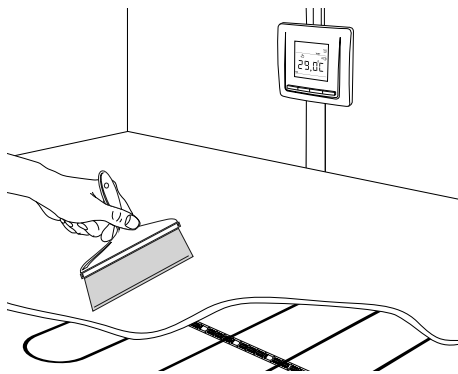

4.12. Уложите декоративное покрытие.

4.13. В случае использования в качестве декоративного напольного покрытия ламината, линолеума или ковролина схема укладки нагревательной секции будет следующей:

## **ВАЖНО!**

**При возникновении вопросов по установке системы «теплый пол» обращайтесь в ближайший сервисный центр или по телефону горячей линии.**

## **3.5. Подготовьте инструменты и материалы, необходимые для монтажа.**

## **4. МОНТАЖ**

- 4.1. Подготовьте в стене место для установки терморегулятора.
- 4.2. Простробите в стене канавки для электропроводки, установочных проводов нагревательной секции и монтажной трубки.
- 4.3. Уложите теплоизоляцию.
- 4.4. Закрепите монтажную ленту.
- 4.5. Уложите нагревательную секцию с постоянным шагом, фиксируя кабель зажимами монтажной ленты.

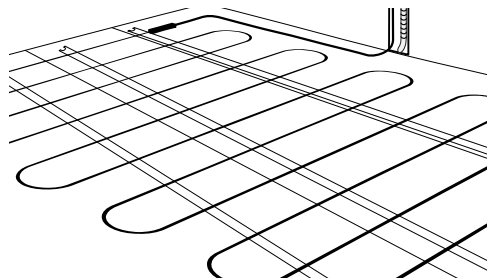

4.6. Если Вы используете цементно-песчаную смесь после раскладки нагревательной секции на теплоизоляции, сделайте в ней вырезы размером 5–8×15–20 см (в зависимости от шага укладки) для обеспечения

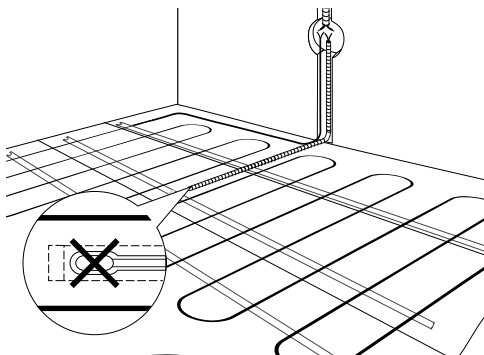

лучшего сцепления стяжки с основанием. Вырезы должны располагаться в шахматном порядке между витками нагревательной секции. При применении наливного пола вырезы в теплоизоляции не нужны.

4.7. Установите датчик температуры:

- a. Поместите датчик в монтажную трубку таким образом, чтобы он располагался вблизи конца трубки.
- b. Конец трубки плотно закройте заглушкой.
- c. Расположите монтажную трубку с датчиком внутри по месту согласно Вашему плану (п. 11).

Открытый конец трубки с установочными проводами должен заканчиваться у терморегулятора или распаечной коробки.

Распаечная коробка используется в случае подключения к одному терморегулятору нескольких нагревательных секций.

#### **ВАЖНО!**

**При возникновении вопросов по установке системы «теплый пол» обращайтесь в ближайший сервисный центр или по телефону горячей линии.**

- d. Закрепите трубку на полу монтажной лентой и небольшим количе-

ством цементно-песчаного раствора (стяжки). Датчик должен располагаться на равном расстоянии между витками нагревательной секции. Радиус изгиба трубки (у стены) должен быть не менее 5 см. Расстояние от стены – около 50 см.

- e. Убедитесь, что датчик свободно перемещается внутри трубки. Для этого вытяните установочный провод датчика на 5–10 см и вставьте обратно.

4.8. Установите терморегулятор согласно инструкции.

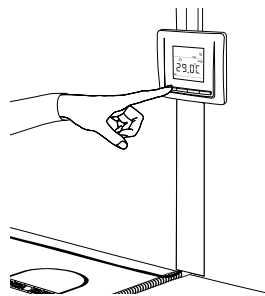

#### **ВАЖНО!**

**Все работы по установке и подключению нагревательной секции проводите при отключенном напряжении.**

- 4.9. Измерьте сопротивление секции и датчика, сверьте с данными в инструкциях (паспортах) и зафиксируйте в п. 11.

4.10. Проверьте работоспособность системы «теплый пол».

- a. Проверьте электрические соединения: подключение к терморегулятору установочных проводов нагревательных секций, датчика, проводов питания согласно паспорту на терморегулятор.
- b. Включите напряжение.
- c. Включите терморегулятор согласно инструкции.